

T-FURNITURE  
TSUCHIE Corporation

T-FURNITURE





# T-FURNITURE

憩いの空間を創造する、鏝絵のストリートファニチャー。

座る、くつろぐ、眺める。集まる、語りあう、共に過ごす。

さまざまなひとときのために憩いの空間を創造する、鏝絵のオリジナルファニチャー。

周囲の景観に溶け込む素材とナチュラルなデザインで公共空間を穏やかに演出します。

## C O N T E N T S

パーゴラ ————— 2～5

パーゴラシェルター ————— 6～7

東屋・シェルター ————— 8～11

柱デザイン ————— 12～13

施工実績 ————— 14～15

ベンチ ————— 16～27

縁台 ————— 28～29

サークルベンチ ————— 30

ベンチ施工実績 ————— 31

材質・鏝絵オリジナルカラー ————— 32

保険制度・会社概要 ————— 33

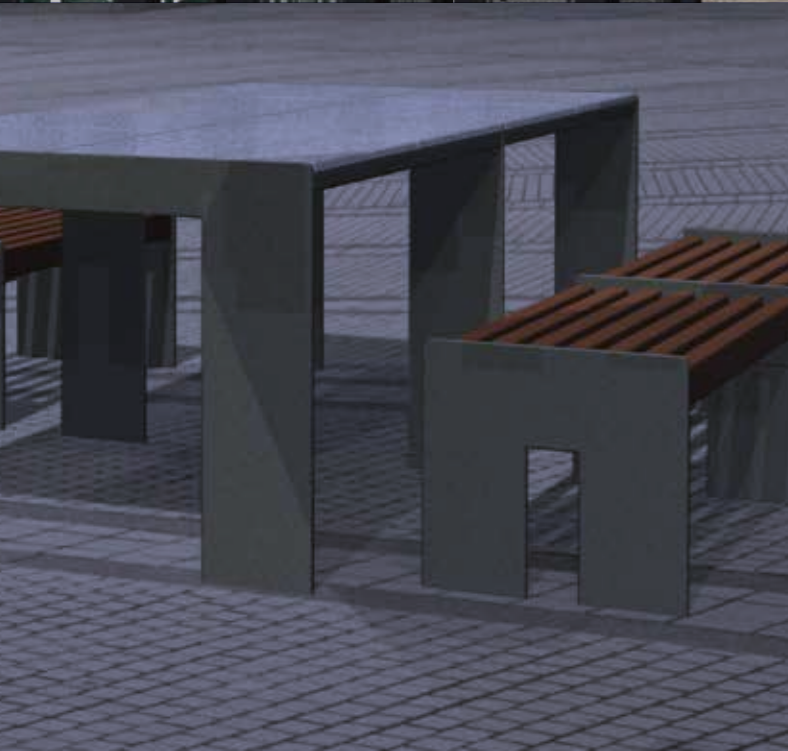
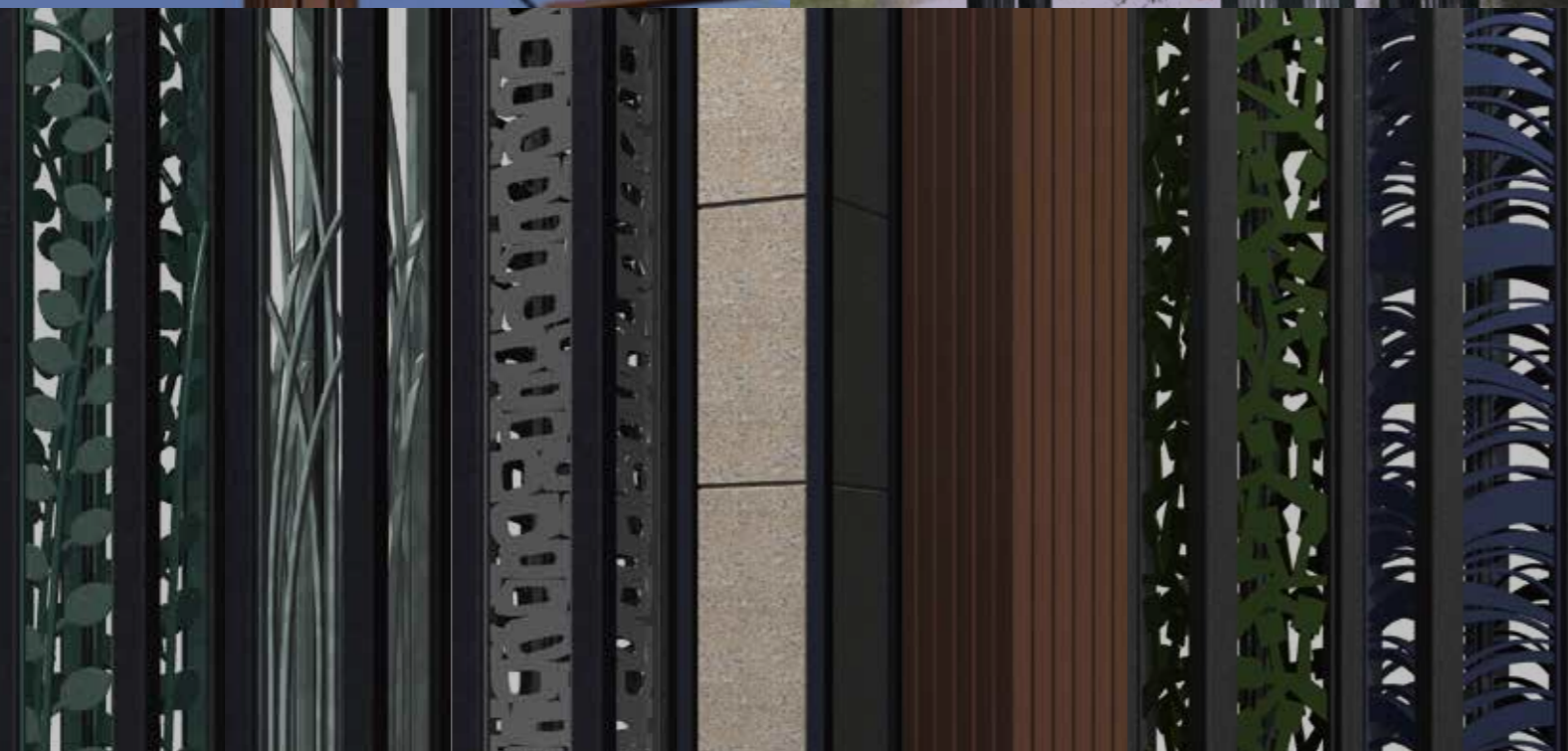





PA1-3-A13



PA2-2-B11

T-FURNITURE  
パーゴラ  
A1

Pergola A1

美しい螺旋の連なりをデザイン化。  
地表に伸びる影の多彩な表情も楽しみのひとつに。  
人と人が出会い、交流する場にふさわしい、  
印象深い場所を演出します。



主材料

- 柱: スチール鋼管、溶融亜鉛メッキ処理、ウレタン塗装仕上げ、再生木材
- ルーバー: 再生木材
- ※塗装は絵給オリジナルカラーp32参照

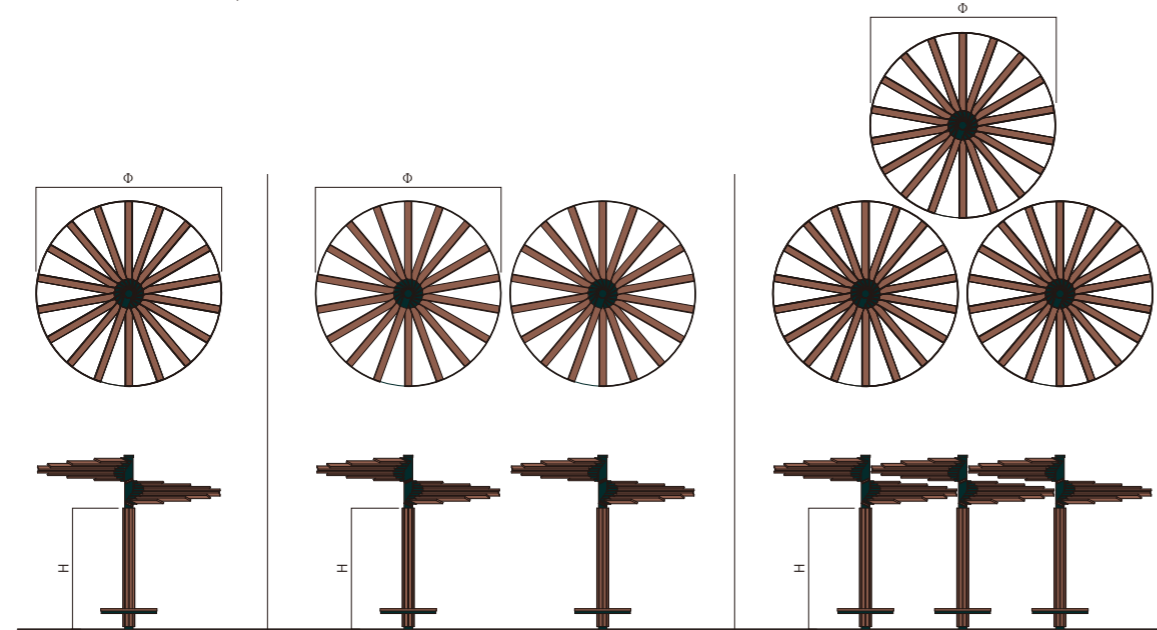

Pergola : パーゴラ A1 型

寸法箇所	品番	PA1-1-A13	PA1-2-A13	PA1-3-A13
ルーバー (Φ)		3600	3600×2	3600×3
軒下高 (H)		2400		
重量 (kg)		410	820	1230

T-FURNITURE  
パーゴラ  
A2

Pergola A2

ルーバー全体を中心で支える設計を採用。  
柱が少ないため、周囲の景観に違和感なく調和します。  
同調する色あいなど、  
ナチュラルな癒しの要素を取り入れています。



※柱のデザインは5種類から選べます。(p13参照)

主材料

- 柱: p13参照
- 桁梁: スチール鋼管、溶融亜鉛メッキ処理、ウレタン塗装仕上げ
- ルーバー: 再生木材
- ※塗装は絵給オリジナルカラーp32参照



PA2-3-A11

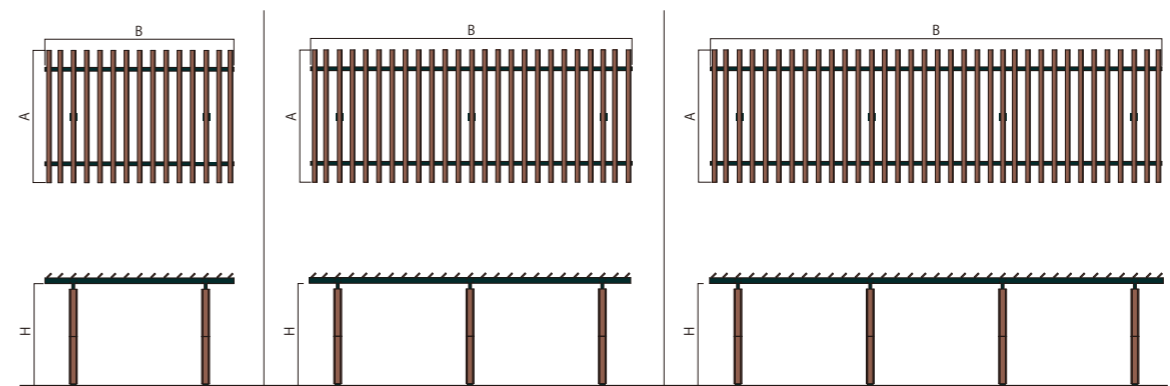

Pergola : パーゴラ A2 型

寸法箇所	品番	PA2-1-A11	PA2-2-A11	PA2-3-A11
ルーバー (A×B)		3000×5000	3000×8500	3000×12000
軒下高 (H)		2700		
重量 (kg)		778	1243	1708

※重量はA11の場合の参考重量です。





PB1-3-A01



PB2-2-B01

T-FURNITURE  
パーゴラ  
B1



主材料

- 柱:p12参照
  - 桁梁:スチール鋼管、溶融亜鉛メッキ処理、ウレタン塗装仕上げ
  - ルーバー:再生木材
- ※塗装は絵柄オリジナルカラーp32参照

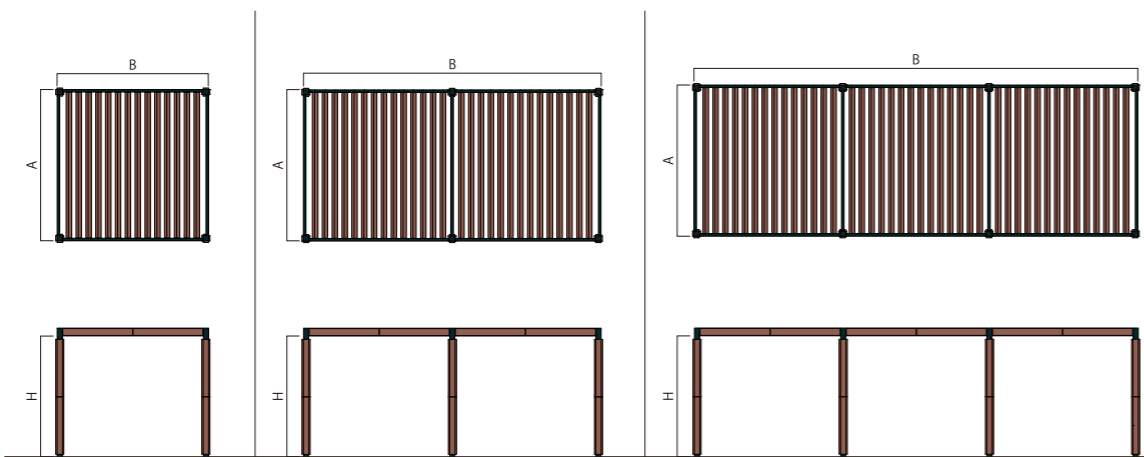

Pergola : パーゴラ B1 型

寸法箇所	品番	PB1-1-A01	PB1-2-A01	PB1-3-A01
ルーバー (A×B)		3000×3000	3000×5900	3000×8800
軒下高 (H)			2400	
重量 (kg)		466	767	1068

T-FURNITURE  
パーゴラ  
B2

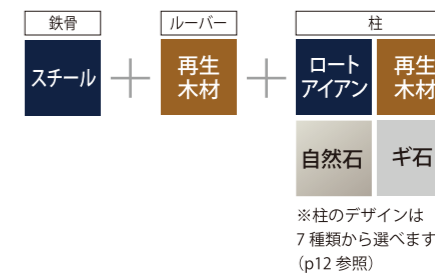

主材料

- 柱:p12参照
  - 桁梁:スチール鋼管、溶融亜鉛メッキ処理、ウレタン塗装仕上げ
  - ルーバー:再生木材
- ※塗装は絵柄オリジナルカラーp32参照



PB2-2-A02

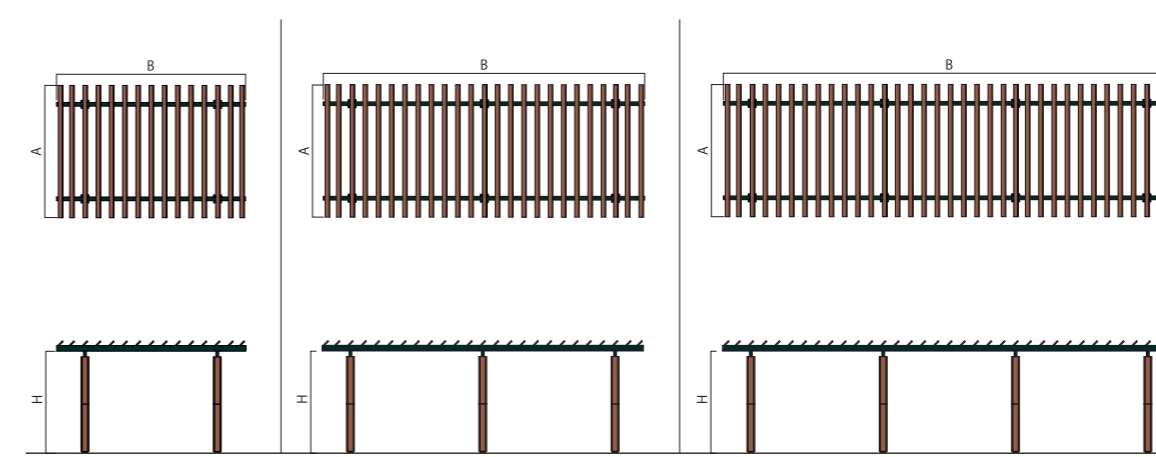

Pergola : パーゴラ B2 型

寸法箇所	品番	PB2-1-A02	PB2-2-A02	PB2-3-A02
ルーバー (A×B)		3500×5000	3500×8500	3500×12000
軒下高 (H)			2700	
重量 (kg)		1082	1714	2345

※重量はA02の場合の参考重量です。

Pergola B1

再生木材を主体に、すっきりとした構成で、シンプルな雰囲気に仕上げられています。温かみのあるナチュラルな色調は心地よい穏やかな時間を創出します。

Pergola B2

支柱となる青いスチール鋼がポイント。カラーアクセントとして機能しながら、耐久性や安定性も高めています。再生木材も明るい配色で軽快な印象に仕上げました。





PS-30-W-A01



PS-40-W-A02

T-FURNITURE  
パーゴラ  
シェルター  
30

Pergola shelter

雨を凌ぐ小屋根を備えたプランで、  
立地条件に合わせたバリエーション展開が可能です。  
シンプルでスッキリとした外観とともに、  
周囲の景観との調和にもこだわりました。



※柱 A01 のみの対応になります。  
(p12 参照)

主材料

- 柱:p12参照
  - 小屋組:スチール鋼板、溶融亜鉛メッキ処理、ウレタン塗装仕上げ
  - 屋根:彩色スレート板p32参照
  - 桁梁:スチール鋼管、溶融亜鉛メッキ処理、ウレタン塗装仕上げ
  - ルーバー:再生木材
- ※塗装は鍵絵オリジナルカラーp32参照

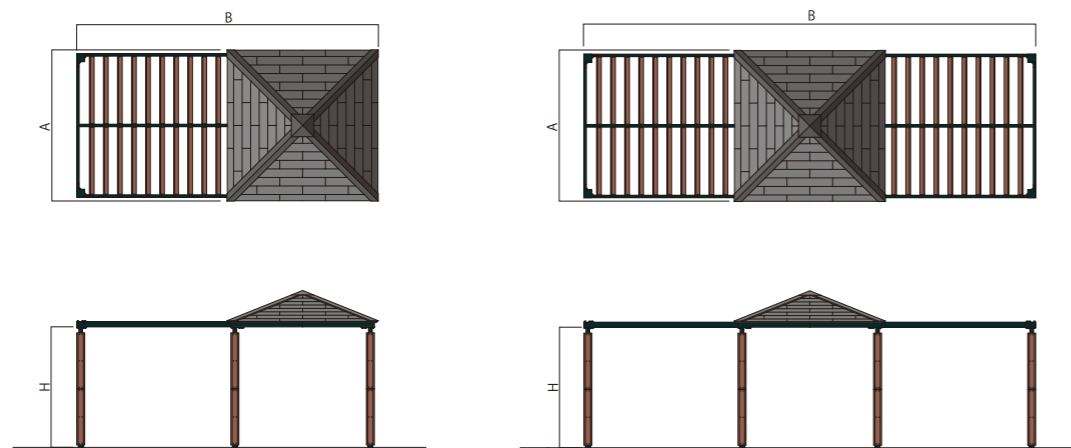

Pergola shelter : パーゴラシェルター 30 型

寸法箇所	品番	PS-30-S-A01	PS-30-W-A01
屋根 (A×B)		3000×6000	3000×9000
軒下高 (H)		2400	2400
重量 (kg)		1255	1615

T-FURNITURE  
パーゴラ  
シェルター  
40

Pergola shelter

緑豊かな自然環境に溶け込む、  
ナチュラルな雰囲気を持たせたデザイン。  
再生木材と深緑の配色が風景にしつとりと馴染み、  
伸びやかな空間を作ります。



PS-40-W-D01

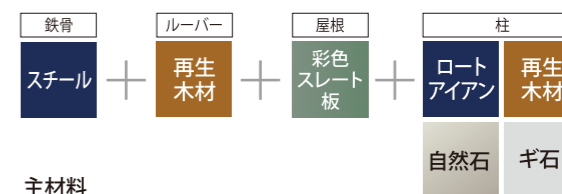

※柱のデザインは  
7種類から選べます。  
(p12 参照)

主材料

- 柱:p12参照
  - 小屋組:スチール鋼板、溶融亜鉛メッキ処理、ウレタン塗装仕上げ
  - 屋根:彩色スレート板p32参照
  - 桁梁:スチール鋼管、溶融亜鉛メッキ処理、ウレタン塗装仕上げ
  - ルーバー:再生木材
- ※塗装は鍵絵オリジナルカラーp32参照

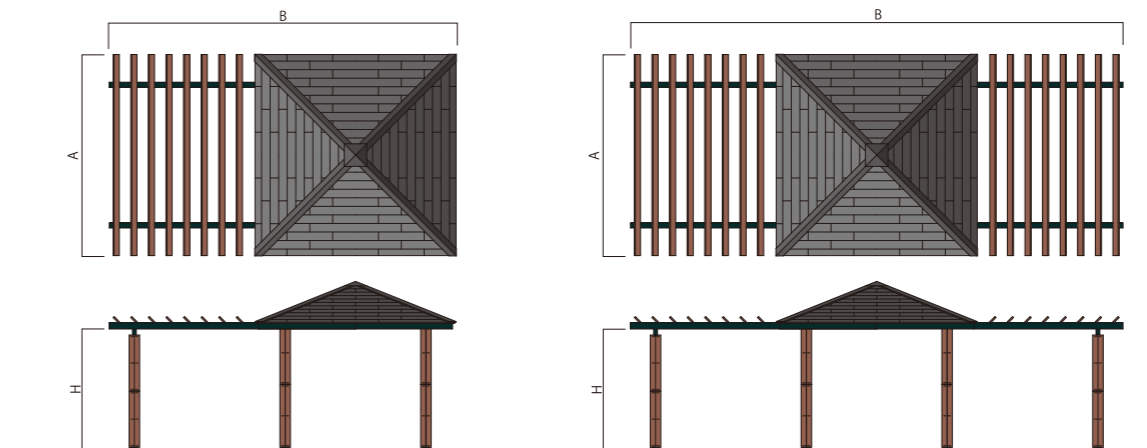

Pergola shelter : パーゴラシェルター 40 型

寸法箇所	品番	PS-40-S-A02	PS-40-W-A02
屋根 (A×B)		4000×6900	4000×9800
軒下高 (H)		2400	2400
重量 (kg)		1747	2074

※重量はA02の場合の参考重量です。





HJ-40-C01



HW-40-A03

T-FURNITURE

和風東屋

Japanese style  
Azumaya

和の情緒をモチーフとして、  
気品に満ちた佇まいを表現。  
伝統建造物や日本庭園にも調和します。

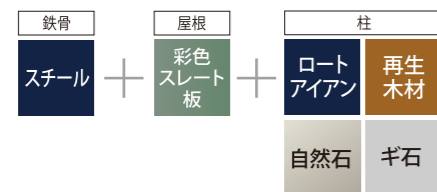

※3M以外の柱のデザインは7種類から選べます。(p12参照)

主材料

- 柱:p12参照
- 小屋組:スチール鋼管、溶融亜鉛メッキ処理、ウレタン塗装仕上げ
- 屋根:彩色スレート板p32参照
- ※塗装は錫絵オリジナルカラーp32参照

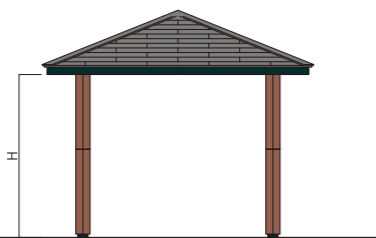
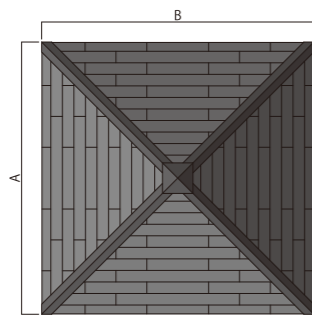

Azumaya : 和風東屋

寸法箇所	品番	HJ-30-A01	HJ-35-A02	HJ-40-A02	HJ-45-A02	HJ-50-A-02
屋根 (A×B)		3000×3000	3500×3500	4000×4000	4500×4500	5000×5000
桁下高 (H)		2400				
重量 (kg)		913	1206	1418	1642	1860

※重量はA02の場合の参考重量です。



HJ-40-B02



HW-40-B01

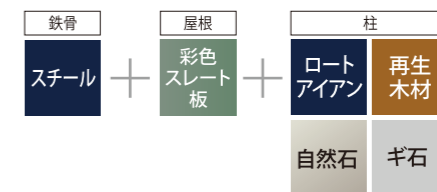

※3M以外の柱のデザインは7種類から選べます。(p12参照)

主材料

- 柱:p12参照
- 小屋組:スチール鋼管、溶融亜鉛メッキ処理、ウレタン塗装仕上げ
- 屋根:彩色スレート板p32参照
- ※塗装は錫絵オリジナルカラーp32参照

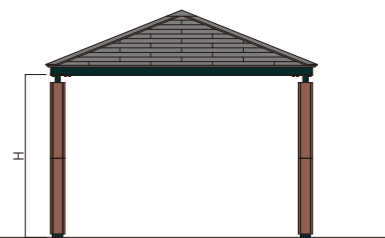
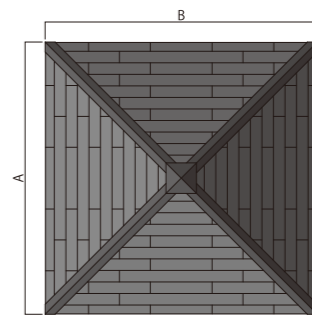

Azumaya : 洋風東屋

寸法箇所	品番	HW-30-A01	HW-35-A02	HW-40-A02	HW-45-A02	HW-50-A02
屋根 (A×B)		3000×3000	3500×3500	4000×4000	4500×4500	5000×5000
桁下高 (H)		2400				
重量 (kg)		896	1179	1391	1615	1834

※重量はA02の場合の参考重量です。

T-FURNITURE

洋風東屋

European style  
Azumaya

スマートで開放的なデザインに、  
洗練された配色を採用。  
景観に溶け込みながらゆったりとした空間を提供します。





HS-35-B13



HH-50-B02

T-FURNITURE  
シェルター

Shelter

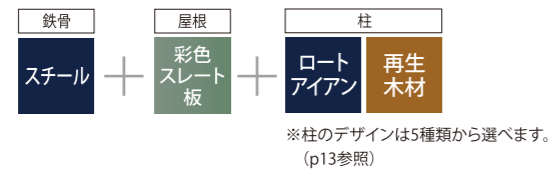

- 主材料**
- 柱:p13参照
  - 小屋組:スチール鋼管、溶融亜鉛メッキ処理、ウレタン塗装仕上げ
  - 屋根:彩色スレート板p32参照
- ※塗装は鎧絵オリジナルカラーp32参照



HS-40-A12

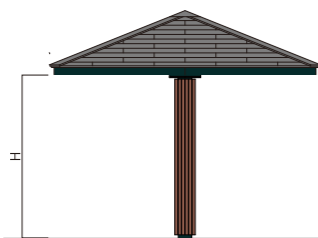
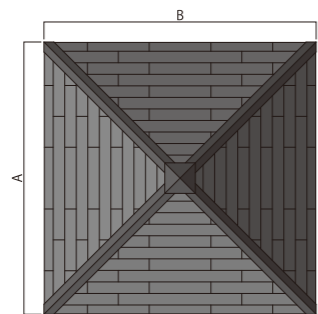

Shelter : シェルター

寸法箇所	品番	HS-30-A12	HS-35-A12	HS-40-A12
屋根 (A×B)		3000×3000	3500×3500	4000×4000
桁下高 (H)		2400		
重量 (kg)		825	990	1172

※重量はA12の場合の参考重量です。



- 主材料**
- 柱:p12参照
  - 小屋組:スチール鋼管、溶融亜鉛メッキ処理、ウレタン塗装仕上げ
  - 屋根:彩色スレート板p32参照
- ※塗装は鎧絵オリジナルカラーp32参照



HH-50-C01

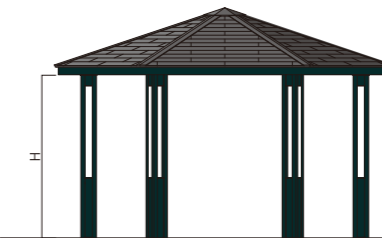
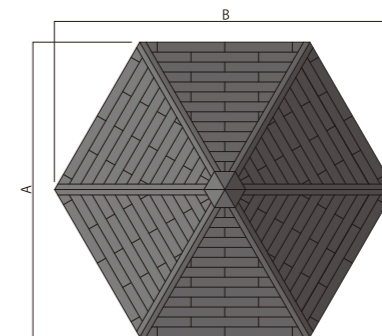

Azumaya : 六角東屋

寸法箇所	品番	HH-50-B02
屋根 (A×B)		4330×5000
桁下高 (H)		2400
重量 (kg)		1750

※重量はB01の場合の参考重量です。

T-FURNITURE  
六角東屋

Hexagon  
Azumaya

モダンな六角形の屋根が目を引きまします。柱やフェンスを組み替えることで、多彩なデザイン展開を可能にしました。

周囲の眺めを損なうことなく、シェルターとして機能する優れたデザイン。周辺の環境に合わせて、より調和する部材を選ぶことができます。



# Pillar

柱材は強度や耐久性に加えて、デザイン性も重視しました。  
切り抜き模様を施したスチール板、リズム感のある自然石プレート、  
暖かみのある再生木材など。素材の価値や魅力を十分に引き出すことで、  
より豊かな個性を表現しています。

## 4本柱・6本柱シリーズ

再生木材			ロートアイアン			自然石	ギ石
A01	A02	A03	B01	B02	B03	C01	D01
□160	□216	□246	□250			□264	∅300
再生木材30×105 SS□100×100/t4.5	再生木材30×105 SS□150×150/t4.5	再生木材45×45 SS□150×150/t4.5	SS□50×50/t4.5他			本石 t20 SS□200×200/t4.5	ギ石 ∅300
※ 柱A01のみ パーゴラB1 パーゴラシェルター30 東屋3M のみの対応に なります。							

柱断面

主材料

使用機種

## 1本柱シリーズ

再生木材		ロートアイアン		
A11	A12	B11	B12	B13
□266	□296	□400		
再生木材30×105 SS□200×200/t4.5	再生木材45×45 SS□200×200/t4.5	SS□75×75/t4.5他		

柱断面

主材料

使用機種



# Pergola

デザインパーゴラ(福岡県)	デザインシェルター(熊本県)
デザインパーゴラ(福岡県)	シェルター(長崎県)
パーゴラ(長崎県)	デザインシェルター(福岡県)

東屋(岡山県)	六角東屋(福岡県)
3連東屋(大分県)	六角東屋(福岡県)
シェルター(宮崎県)	円形シェルター(福岡県)







TBTS-A-18

## T-FURNITURE

Tsuchie Original Furniture

### Bench A series

ベンチ A シリーズ

横向きに配置した座板や丸木の背もたれなど、遊び心を感じさせるデザインです。雨が降った後でもすぐに利用できるような速乾性の構造を採用しました。



TBB-AH-18

#### 再生木材

木質廃材と廃プラスチック材から作られる再生木材は、限られた資源の有効活用に役立つリサイクル製品です。人や生態系に影響を及ぼす薬品処理をしていないこと、自然の木のような手触りがありながら、とげやささくれの心配がないこと、経年変化による腐食が少なく、強度や耐久性に優れていること。こうした特性から、人の集まる場所や屋外で数多く利用されています。



サンデーブラウン



ブラウン

## T-FURNITURE Bench A series



背無し肘掛付き  
TBB-AF-18

背付き肘掛付き  
TBB-AH-18

背無し  
TBB-AF-18

背付き  
TBB-AH-18

### フラットベンチ 背付ベンチ

スチール + 再生木材

- 主材料**
- 座板・背板:再生木材
  - 脚部:スチール型鋼、溶融亜鉛メッキ処理、ウレタン塗装仕上げ
  - ※塗装は鋳絵オリジナルカラーp32参照



#### A series : フラットベンチ, 背付ベンチ, (肘掛付き)

寸法箇所	品番	TBB-AF-15	TBB-AF-18	TBB-AH-15	TBB-AH-18
座面の長さ (L)		1500	1800	1500	1800
座面までの高さ (H-1)		400			
背もたれの高さ (H-2)		-		750	
座面の幅 (W)		400			
重量 (kg)		68(76)	78(86)	91(99)	104(112)

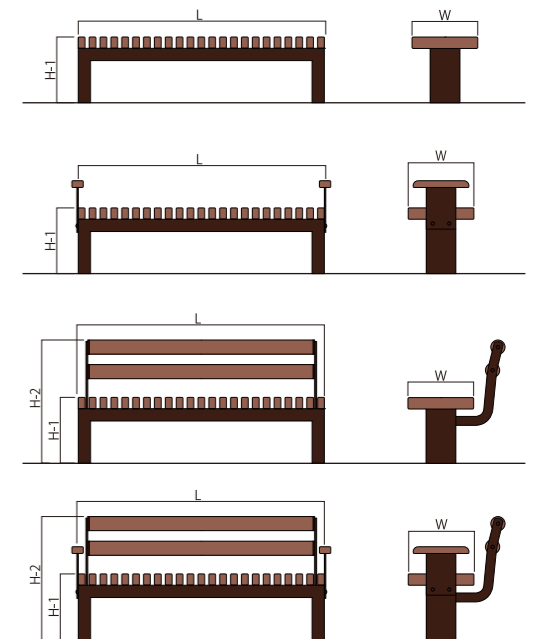

### テーブルセット

スチール + 再生木材

- 主材料**
- テーブル板・座板:再生木材
  - 脚部:スチール型鋼、溶融亜鉛メッキ処理、ウレタン塗装仕上げ
  - ※塗装は鋳絵オリジナルカラーp32参照

#### A series : テーブルセット

寸法箇所	品番	TBTS-A-15	TBTS-A-18
座面の長さ (L-1)		1500	1800
テーブルの長さ (L-2)			
座面の高さ (H-1)		400	
テーブルの高さ (H-2)		720	
座面の幅 (W-1)		400	
テーブルの幅 (W-2)		910	
全体の幅 (W-3)		2110	
重量 (kg)		211	237

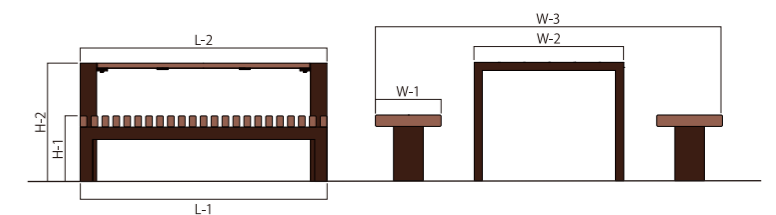





TBTS-B-18

## T-FURNITURE

Tsuchie Original Furniture

### Bench B series ベンチ B シリーズ

大胆にカットしたスチールと、  
温かみのある再生木材を組み合わせて都会的な印象に。  
自然石を張ったテーブルセットは、  
和風洋風のどちらにも使えます。

#### 再生木材

木質廃材と廃プラスチック材から作られる再生木材は、限られた資源の有効活用に役立つリサイクル製品です。人や生態系に影響を及ぼす薬品処理をしていないこと、自然の木のような手触りがありながら、とげやささくれの心配がないこと。経年変化による腐食が少なく、強度や耐久性に優れていること。こうした特性から、人の集まる場所や屋外で数多く利用されています。

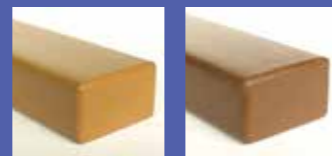

サンデーブラウン

ブラウン

#### 自然石

※石材によって価格が異なります。くわしくは価格表をご覧ください。



白

錆

桜

グレー

黒

## T-FURNITURE Bench B series

背無し肘掛付き  
TBB-BF-18

背無し  
TBB-BF-18

背付き肘掛付き  
TBB-BH-18

背付き  
TBB-BH-18

### フラットベンチ 背付ベンチ

スチール + 再生木材

#### 主材料

- 座板・背板:再生木材
- 脚部:スチール鋼板、溶融亜鉛メッキ処理、ウレタン塗装仕上げ
- ※塗装は鋳絵オリジナルカラーp32参照

#### オプション パーツ



#### B series : フラットベンチ, 背付ベンチ, (肘掛付き)

寸法箇所	品番	TBB-BF-15	TBB-BF-18	TBB-BH-15	TBB-BH-18
座面の長さ (L)		1500	1800	1500	1800
座面までの高さ (H-1)		400			
背もたれの高さ (H-2)		-		800	
座面の幅 (W)		450			
重量 (kg)		95 (103)	100 (108)	124 (133)	133 (141)

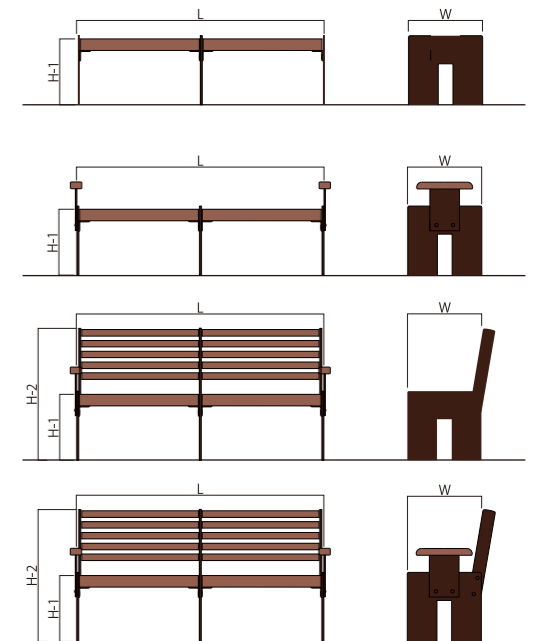

### テーブルセット

スチール + 再生木材 + 自然石

#### 主材料

- テーブル板:自然石(左ページ参照)
- 座板:再生木材
- 脚部:スチール鋼板、溶融亜鉛メッキ処理、ウレタン塗装仕上げ
- ※塗装は鋳絵オリジナルカラーp32参照

#### B series : テーブルセット

寸法箇所	品番	TBTS-B-15	TBTS-B-18
座面の長さ (L-1)		1500	1800
テーブルの長さ (L-2)		1550	2050
座面の高さ (H-1)		400	
テーブルの高さ (H-2)		720	
座面の幅 (W-1)		450	
テーブルの幅 (W-2)		1005	
全体の幅 (W-3)		2285	
重量 (kg)		380	408

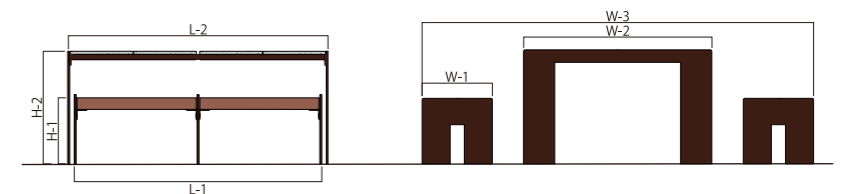





TBTS-C-18

## T-FURNITURE

Tsuchie Original Furniture

### Bench C series

ベンチCシリーズ

脚部に自然石をあしらい、  
個性的な表情を持たせました。  
公園の遊歩道はもちろん、各種商業施設にも  
溶け込む包容力のあるデザインです。

#### 再生木材

木質廃材と廃プラスチック材から作られる再生木材は、限られた資源の有効活用に役立つリサイクル製品です。人や生態系に影響を及ぼす薬品処理をしていないこと、自然の木のような手触りがありながら、とげやささくれの心配がないこと。経年変化による腐食が少なく、強度や耐久性に優れていること。こうした特性から、人の集まる場所や屋外で数多く利用されています。

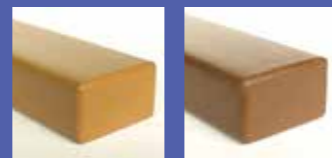

サンデーブラウン

ブラウン

#### 自然石

※石材によって価格が異なります。くわしくは価格表をご覧ください。



白

錆

桜

グレー

黒

## T-FURNITURE Bench C series



背無し肘掛付き  
TBB-CF-18

背無し  
TBB-CF-18



背付き肘掛付き  
TBB-CH-18

背付き  
TBB-CH-18

### フラットベンチ 背付ベンチ

スチール + 再生木材 + 自然石

**主材料**

- 座板・背板:再生木材
- 脚部:スチール鋼管、溶融亜鉛メッキ処理、ウレタン塗装仕上げ、自然石(左ページ参照)

※塗装は鏈絵オリジナルカラーp32参照



#### C series : フラットベンチ, 背付ベンチ, (肘掛付き)

寸法箇所	品番	TBB-CF-15	TBB-CF-18	TBB-CH-15	TBB-CH-18
座面の長さ (L)		1500	1800	1500	1800
座面までの高さ (H-1)		400			
背もたれの高さ (H-2)		-		740	
座面の幅 (W)		365			
重量 (kg)		43 (46)	49 (52)	68 (72)	77 (81)

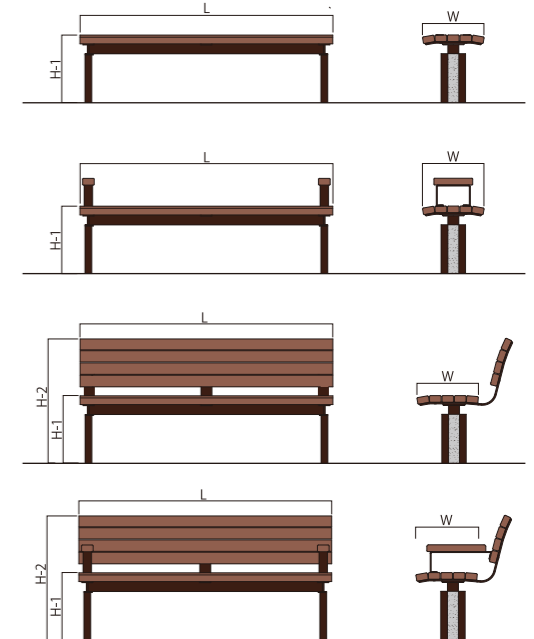

### テーブルセット

スチール + 再生木材 + 自然石

**主材料**

- テーブル板・座板:再生木材
- 脚部:スチール鋼管、溶融亜鉛メッキ処理、ウレタン塗装仕上げ、自然石(左ページ参照)

※塗装は鏈絵オリジナルカラーp32参照

#### C series : テーブルセット

寸法箇所	品番	TBTS-C-15	TBTS-C-18
座面の長さ (L-1)		1500	1800
テーブルの長さ (L-2)		1500	1800
座面の高さ (H-1)		400	
テーブルの高さ (H-2)		700	
座面の幅 (W-1)		365	
テーブルの幅 (W-2)		850	
全体の幅 (W-3)		1980	
重量 (kg)		167	193

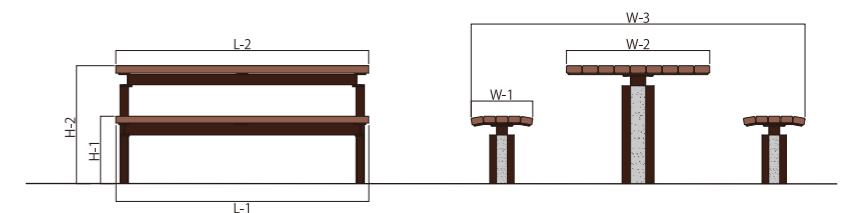





## T-FURNITURE

Tsuchie Original Furniture

### Bench D series

ベンチ D シリーズ

都会的で知性を感じさせる、  
無駄のないシンプルなフォルム。  
再生木材を広く用い、  
人に寄り添う温もり感も持たせました。

#### 再生木材

木質廃材と廃プラスチック材から作られる再生木材は、限られた資源の有効活用に関与し、環境にやさしい製品です。人や生態系に影響を及ぼす薬品処理をしていないこと、自然の木のような手触りがありながら、とげやささくれの心配がないこと。経年変化による腐食が少なく、強度や耐久性に優れていること。こうした特性から、人の集まる場所や屋外で数多く利用されています。



サンデーブラウン ブラウン

## T-FURNITURE Bench D series



フラットベンチ  
TBB-DF-18



テーブルセット  
TBTS-D-18

### フラットベンチ

スチール or ステンレス + 再生木材

**主材料**

- 座板:再生木材
- 脚部:スチール鋼管、溶融亜鉛メッキ処理、ウレタン塗装仕上げorステンレス鋼管
- ※塗装は鋳絵オリジナルカラーp32参照

#### オプションパーツ



#### D series : フラットベンチ

寸法箇所	品番	TBB-DF-15	TBB-DF-18
座面の長さ (L)		1500	1800
座面までの高さ (H)			400
座面の幅 (W)			445
重量 (kg)		27	31

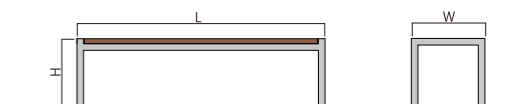

### テーブルセット

スチール or ステンレス + 再生木材

**主材料**

- テーブル板・座板:再生木材
- 脚部:スチール鋼管、溶融亜鉛メッキ処理、ウレタン塗装仕上げorステンレス鋼管
- ※塗装は鋳絵オリジナルカラーp32参照

#### D series : テーブルセット

寸法箇所	品番	TBTS-D-15	TBTS-D-18
座面の長さ (L-1)		1500	1800
テーブルの長さ (L-2)			
座面の高さ (H-1)			400
テーブルの高さ (H-2)			700
座面の幅 (W-1)			445
テーブルの幅 (W-2)			900
全体の幅 (W-3)			2190
重量 (kg)		99	113

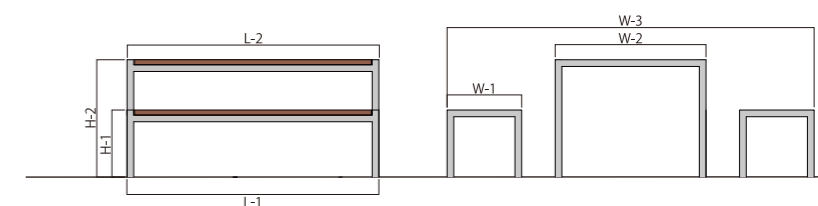





# T-FURNITURE

Tsuchie Original Furniture

## Bench E series

ベンチ E シリーズ

重量感のある自然石は、  
経年変化にも強く屋外設置に適しています。  
再生木材と自然石は相性が良く、  
移り行く季節の中で豊かな表情を見せます。

### 再生木材

木質廃材と廃プラスチック材から作られる再生木材は、限られた資源の有効活用に役立つリサイクル製品です。人や生態系に影響を及ぼす薬品処理をしていないこと。自然の木のような手触りがありながら、とげやささくれの心配がないこと。経年変化による腐食が少なく、強度や耐久性に優れていること。こうした特性から、人の集まる場所や屋外で数多く利用されています。



サンデーブラウン ブラウン

### 自然石

※石材によって価格が異なります。くわしくは価格表をご覧ください。



白 錆 桜 グレー 黒

## T-FURNITURE Bench E series

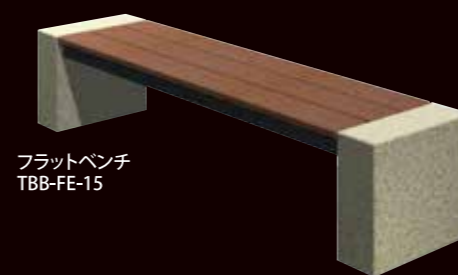

フラットベンチ  
TBB-FE-15



テーブルセット  
TBTS-E-15

### フラットベンチ



- 主材料**
- 座板:再生木材
  - 脚部:スチール鋼管、溶融亜鉛メッキ処理、ウレタン塗装仕上げ、自然石(左ページ参照)
- ※塗装は鋳絵オリジナルカラーp32参照



#### E series : フラットベンチ

寸法箇所	品番	TBB-FE-15	TBB-FE-18
座面の長さ (L)		1500	1800
座面までの高さ (H)		400	
座面の幅 (W)		445	
重量 (kg)		236	242

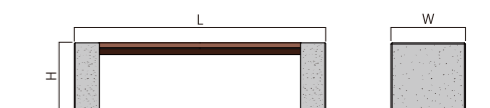

### テーブルセット



- 主材料**
- テーブル板・座板:再生木材
  - 脚部:スチール鋼管、溶融亜鉛メッキ処理、ウレタン塗装仕上げ、自然石(左ページ参照)
- ※塗装は鋳絵オリジナルカラーp32参照

#### E series : テーブルセット

寸法箇所	品番	TBTS-E-12	TBTS-E-15
座面の長さ (L-1)		1200	
テーブルの長さ (L-2)		1200	1500
座面の高さ (H-1)		400	
テーブルの高さ (H-2)		700	
座面の幅 (W-1)		445	
テーブルの幅 (W-2)		1200	1500
全体の幅 (W-3)		2490	2790
重量 (kg)		1061	1076

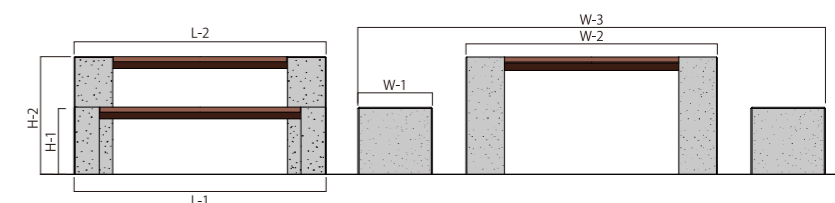





TBTS-F-18

## T-FURNITURE

Tsuchie Original Furniture

### Bench F series

ベンチ F シリーズ

シンプルでモダンなフォルムの F シリーズ。  
自然石と、再生木材のナチュラル感が  
落ち着いた雰囲気と  
心地よい休息時間を演出します。

#### 再生木材

木質廃材と廃プラスチック材から作られる再生木材は、限られた資源の有効活用に役立つリサイクル製品です。人や生態系に影響を及ぼす薬品処理をしていないこと、自然の木のような手触りがありながら、とげやささくれの心配がないこと。経年変化による腐食が少なく、強度や耐久性に優れていること。こうした特性から、人の集まる場所や屋外で数多く利用されています。

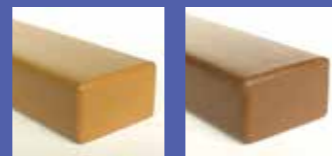

サンデーブラウン ブラウン

#### 自然石

※石材によって価格が異なります。くわしくは価格表をご覧ください。



白 錆 桜 グレー 黒

## T-FURNITURE Bench F series



フラットベンチ肘掛付き  
TBB-FF-18

フラットベンチ  
TBB-FF-18

テーブルセット  
TBTS-F-18

### フラットベンチ



#### 主材料

- 座板:再生木材
- 脚部:スチール鋼管、溶融亜鉛メッキ処理、ウレタン塗装仕上げ、自然石(左ページ参照)
- ※塗装は鎧絵オリジナルカラーp32参照

#### オプションパーツ



#### F series : フラットベンチ (肘掛付き)

寸法箇所	品番	TBB-FF-15	TBB-FF-18
座面の長さ (L)		1500	1800
座面までの高さ (H)			400
座面の幅 (W)			370
重量 (kg)		50 (53)	57 (60)

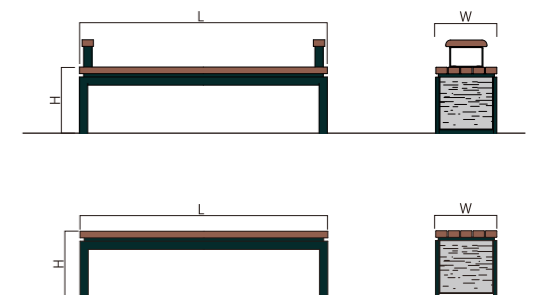

### テーブルセット



#### 主材料

- テーブル板・座板:再生木材
- 脚部:スチール鋼管、溶融亜鉛メッキ処理、ウレタン塗装仕上げ
- ※塗装は鎧絵オリジナルカラーp24参照

#### F series : テーブルセット

寸法箇所	品番	TBTS-F-15	TBTS-F-18
座面の長さ (L-1)			1800
テーブルの長さ (L-2)		1500	
座面の高さ (H-1)			400
テーブルの高さ (H-2)			700
座面の幅 (W-1)			370
テーブルの幅 (W-2)			850
全体の幅 (W-3)			1990
重量 (kg)		196	221

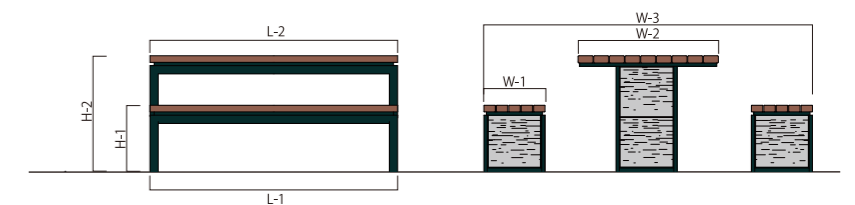





TBZ-1-18E



TBZ-3-18S



TBZ-2-18M



TBZ-4-18M

# T-FURNITURE

Tsuchie Original Furniture

## Square Bench 縁台

一度に大人数でシェアできるスクエアタイプの縁台はコミュニケーションの場にピッタリ。たくさんの荷物を置けるので、屋外のスポーツ大会などにも重宝しそうです。

### 再生木材

木質廃材と廃プラスチック材から作られる再生木材は、限られた資源の有効活用で役立つリサイクル製品です。人や生態系に影響を及ぼす薬品処理をしていないこと。自然の木のような手触りがありながら、とげやささくれの心配がないこと。経年変化による腐食が少なく、強度や耐久性に優れていること。こうした特性から、人の集まる場所や屋外で数多く利用されています。

オプションパーツ対応



サンデーブラウン    ブラウン    サンデーブラウン    ブラウン

### 自然石

※石材によって価格が異なります。くわしくは価格表をご覧ください。



白    錆    桜    グレー    黒

## 縁台 1号



※脚部の素材は3種類から選べます。

**主材料**  
●座板:再生木材  
●脚部:スチール鋼管、溶融亜鉛メッキ処理、ウレタン塗装仕上げ or 再生木材 or 自然石(左ページ参照)  
※塗装は縫絵オリジナルカラーp32参照

### 縁台 1号:脚部スチール(再生木材)[自然石]

寸法箇所	品番	TBZ-1-12E	TBZ-1-15E	TBZ-1-18E
縁台 (A×B)		1230×1230	1530×1530	1830×1830
高さ (H)		400		
重量 (kg)		105 (105) [274]	144 (144) [314]	189 (188) [358]

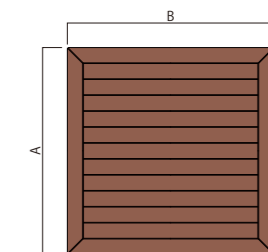

## 縁台 2号



**主材料**  
●座板:再生木材  
●脚部:スチール鋼管、溶融亜鉛メッキ処理、ウレタン塗装仕上げ、自然石(左ページ参照)  
※塗装は縫絵オリジナルカラーp32参照

### 縁台 2号

寸法箇所	品番	TBZ-2-12M	TBZ-2-15M	TBZ-2-18M
縁台 (A×B)		1230×1230	1530×1530	1830×1830
高さ (H)		400		
重量 (kg)		321	367	412

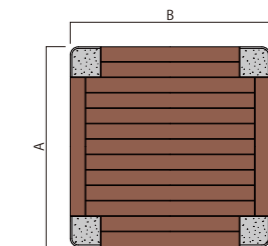

## 縁台 3号



**主材料**  
●座板:再生木材  
●脚部:スチール鋼管、溶融亜鉛メッキ処理、ウレタン塗装仕上げ  
※塗装は縫絵オリジナルカラーp32参照

### 縁台 3号

寸法箇所	品番	TBZ-3-12S	TBZ-3-15S	TBZ-3-18S
縁台 (A×B)		1200×1200	1500×1500	1800×1800
高さ (H)		400		
重量 (kg)		145	187	228

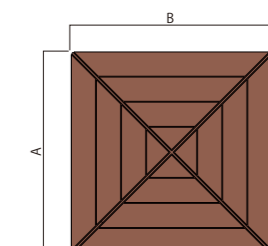

## 縁台 4号



**主材料**  
●座板:再生木材  
●脚部:スチール鋼管、溶融亜鉛メッキ処理、ウレタン塗装仕上げ、自然石(左ページ参照)  
※塗装は縫絵オリジナルカラーp32参照

### 縁台 4号

寸法箇所	品番	TBZ-4-12M	TBZ-4-15M	TBZ-4-18M
縁台 (A×B)		1200×1200	1500×1500	1800×1800
高さ (H)		400		
重量 (kg)		408	434	463

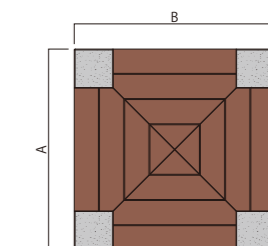



# BENCH

ベンチ(福岡県)	ベンチ(長崎県)
ベンチ・テーブル(福岡県)	ベンチ(岡山県)
Rベンチ(福岡県)	縁台(大分県)



## T-FURNITURE サークル ベンチ

Circle Bench

### サークルベンチ (御影石)

スチール + 再生木材 + 自然石

- 主材料**
- 座板:再生木材
  - 脚部:スチール鋼管、溶融亜鉛メッキ処理、ウレタン塗装仕上げ 自然石 (p32参照)
  - ※塗装は鋳絵オリジナルカラー-p32参照

御影石

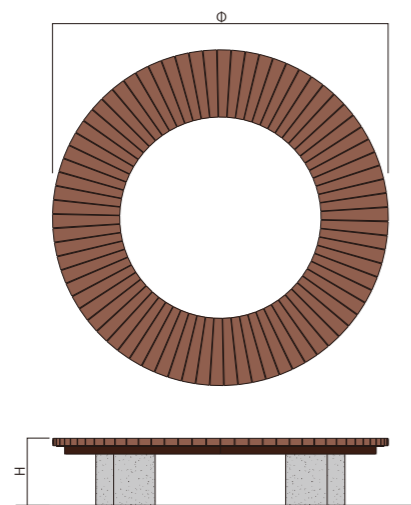

#### Circle Bench : 御影石

寸法箇所	品番	TBC-1-20M	TBC-1-25M	TBC-1-30M	TBC-1-35M	TBC-1-40M	TBC-1-45M	TBC-1-50M
座面の直径 (Φ)		2000	2500	3000	3500	4000	4500	5000
座面の高さ (H)					400			
重量 (kg)		505	723	761	803	1020	1419	1456

#### Circle Bench : スチール

寸法箇所	品番	TBC-1-20S	TBC-1-25S	TBC-1-30S	TBC-1-35S	TBC-1-40S	TBC-1-45S	TBC-1-50S
座面の直径 (Φ)		2000	2500	3000	3500	4000	4500	5000
座面の高さ (H)					400			
重量 (kg)		172	223	262	303	355	421	458

### サークルベンチ (スチール)

スチール + 再生木材

- 主材料**
- 座板:再生木材
  - 脚部:スチール鋼管、溶融亜鉛メッキ処理、ウレタン塗装仕上げ
  - ※塗装は鋳絵オリジナルカラー-p32参照

スチール

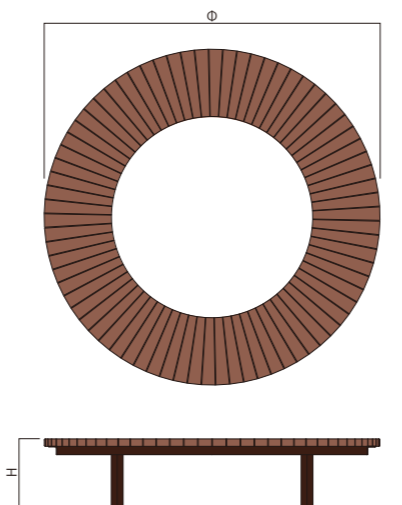

落ち着いた色調の再生木材が作り出すオープンな空間。自然石の脚部は、スチール製に変更できます。一度に多くの人が利用できる円形型以外にも、波型、コーナー型など多彩なレイアウトが可能です。



使用素材

MATERIAL

RECYCLE WOOD

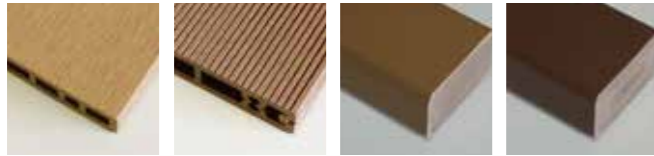

サンデーブラウン ブラウン サンデーブラウン ブラウン

再生木材

木質廃材と廃プラスチック材から作られる再生木材は、限られた資源の有効活用  
に役立つリサイクル製品です。人や生態系に影響を及ぼす薬品処理をしていない  
こと。自然の木のような手触りがありながら、とげやささくれの心配がないこと。経年  
変化による腐食が少なく、強度や耐久性に優れていること。こうした特性から、人の  
集まる場所や屋外で数多く利用されています。

ROOF



ブラウン ブラック グリーン

彩色スレート板

基材の特殊セメントに表面コート仕上げと特殊表面塗装を施  
すことで、長期の耐久性と深みのある色調を実現しました。使  
用している特殊セメントは不燃材で、建築基準法第22条指定  
はもちろん、準防火・防火地域にも使用いただけます。  
※本仕様以外のものについては営業所までお問い合わせください。

STONE  
自然石

※石材によって価格が異なります。  
くわしくは価格表をご覧ください。

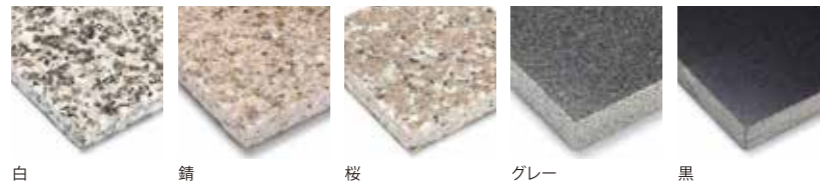

白 錆 桜 グレー 黒

オプションパーツ

OPTIONAL PARTS

エチケットバー

オプションのエチケットバーは、公共  
の公園で、寝転ぶなどの長時間占有  
を防止します。ステンレス製ですの  
で、長期にわたり美しさが保てます。



肘掛兼小テーブル

肘掛けの再生木材の幅を広くするこ  
とで、ちょっとした荷物の置ける小  
テーブルとして利用いただけます。



標準塗装色

TSUCHIE ORIGINAL COLOR

規格ファニチャーの塗装には銚絵オリジ  
ナルカラーをご用意しました。下の色見本  
からお選びください。



アイリッシュブルー ノスタルジックブルー フォレストグリーン ダークグレー ブラック

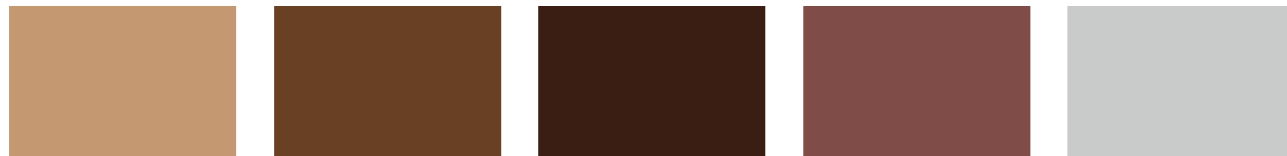

サンデーブラウン ブラウン ビターブラウン ノーブルレッド シルバー

※印刷の特性上実際の発色とは異なります。予めご了承ください。

保険制度

INSURANCE

銚絵ではより安心してご利用いただくために  
事業賠償責任保険に加入しています。

生産物賠償責任保険

補償内容

・対人対物賠償事故 1 事故につき賠償限度額 / 300,000,000 円

請負工事賠償責任保険

補償内容

・対人対物賠償事故 1 事故につき賠償限度額 / 300,000,000 円



株式会社 銚絵



- 商号 / 株式会社 銚絵
- 代表者 / 藤波耕司
- 資本金 / 10,000,000円
- 営業種目 / 1.都市空間のアートデザイン・製作(モニュメント・ストリートファニチャー)  
2.建築空間のアートデザイン・製作(壁面装飾・オブジェ・彫刻)  
3.建築、店舗設計・デザイン・施工  
4.サイン・銘板等のデザイン・製作・施工

建築業許可番号 / 福岡県知事許可第70219号

建設業の種類 / 建築工事業、石工事業、板金工事業、とび・土工工事業  
鋼構造物工事業、内装仕上工事業

本社・工場 福岡県北九州市小倉北区東港1-1-21 TEL(093)561-2511 FAX(093)561-5099  
東京営業所 東京都世田谷区太子堂4-30-8-1A TEL(03)5787-8085 FAX(03)5787-8086  
福岡営業所 福岡県福岡市東区千早3-2-142 TEL(092)683-2511 FAX(092)402-1324



E-mail ▶ info@tsuchie.jp

HP ▶ http://www.tsuchie.jp